

Estudio de Ingeniería-Construcción de Ciclovías IV Etapa. VI Región de O'Higgins.

Ciclovía en Ruta I-72 Santa Cruz-Cuesta La Lajuela

Ciclovía en Ruta I-86 Chépica-Santa Cruz Datos Generales del Contrato

• **Nombre completo:** Estudio de Ingeniería-Construcción de Ciclovías IV Etapa. VI Región de O'Higgins.

• Ciclovía en Ruta I-72 Santa Cruz-Cuesta La Lajuela

• Ciclovía en Ruta I-86 Chépica-Santa Cruz

• **Ubicación:** Comuna Santa Cruz, Provincia de Colchagua, VI región del Libertador Bernardo O'Higgins.

• **Etapas:** Ingeniería Básica

• **Inicio:** 19 de Enero de 2012

• **Monto de la inversión:** \$140.480.000

• **Inspector Fiscal a cargo:** Gerardo Galindo

JUSTIFICACIÓN DE LA OBRA

• Desarrollar un Estudio de Ingeniería de detalle, que concluya en un proyecto definitivo de ciclovía que a través de sus planos, documentos y memorias de respaldo, permita construirlos.

• Consolidar la seguridad necesaria para el tránsito de bicicletas como medio de transporte rural, a través de la construcción de una vía especial y exclusiva .

• Densificar las ciclovías en sectores rurales, aumentando el acceso de la población a infraestructuras que otorguen seguridad en los viajes en bicicletas.

Ciclovía en Ruta I-72 Santa Cruz-Cuesta La Lajuela

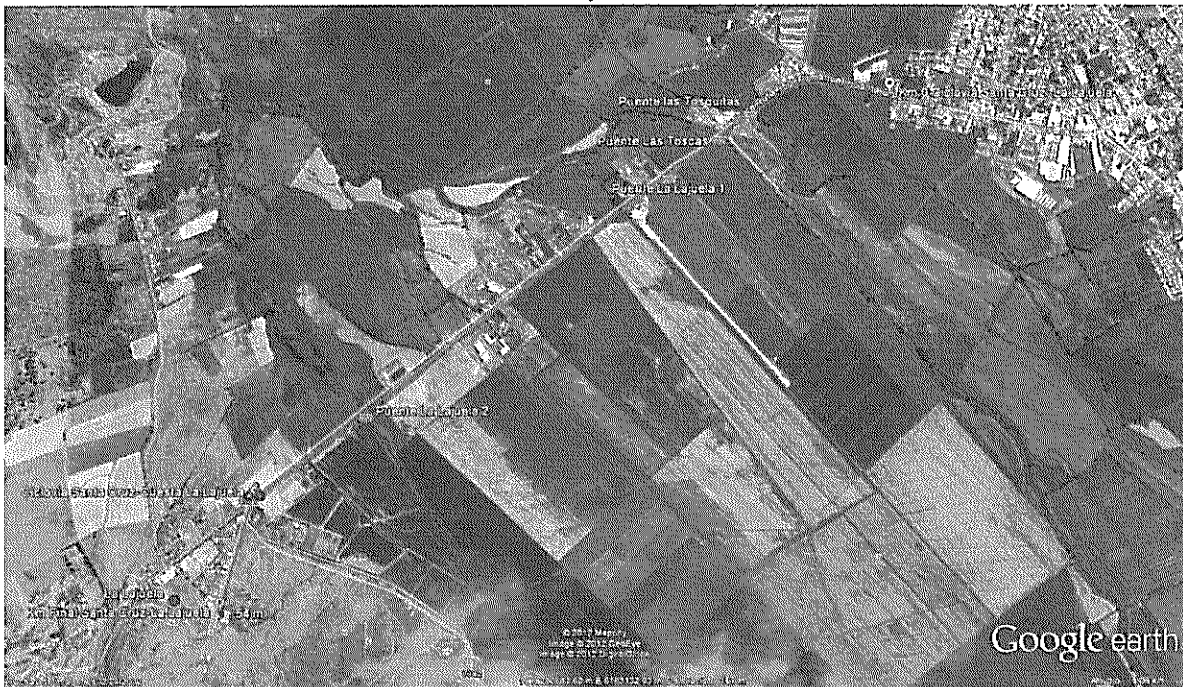

Ciclovía en Ruta I-86 Chépica-Santa Cruz



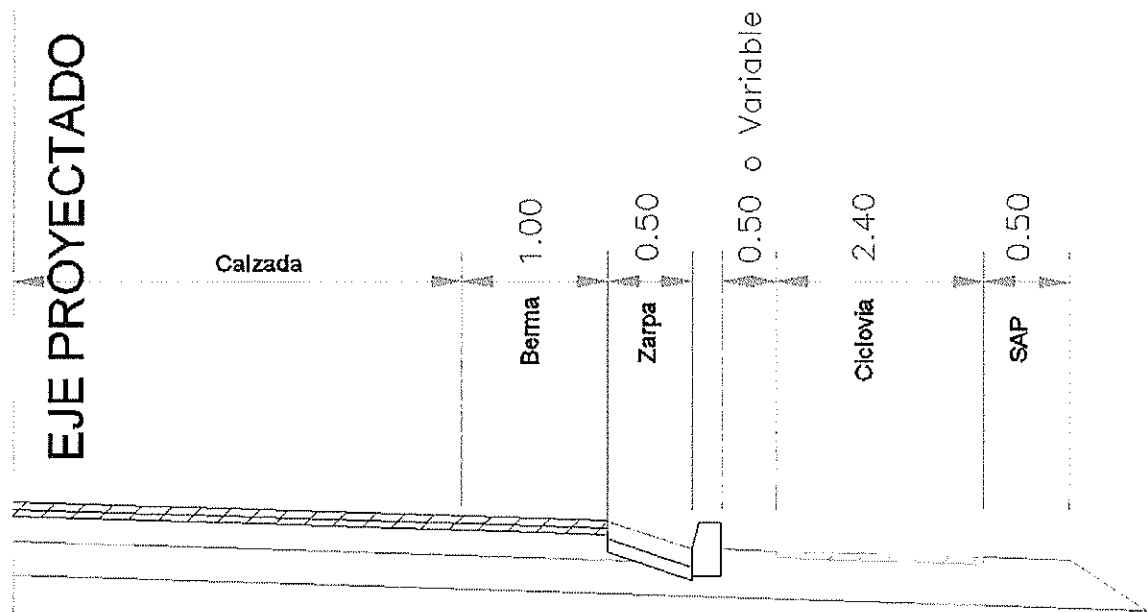

Cama de Apoyo Material granular e \geq 12mm

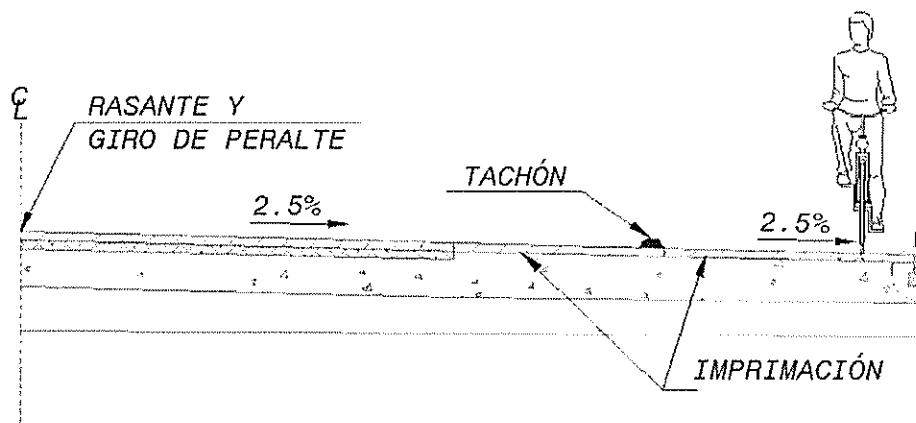

DETALLE CICLOVIA
ESC. 1:25

PROYECTO DE OBRAS DE RECONSTRUCCIÓN DE LA CARRETERA DE BARRIO DE SAN JUAN DE LOS RIOS

PROYECTO DE OBRAS DE RECONSTRUCCIÓN DE LA CARRETERA DE BARRIO DE SAN JUAN DE LOS RIOS











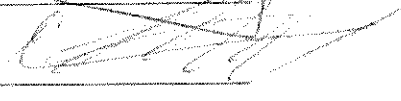

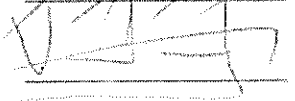
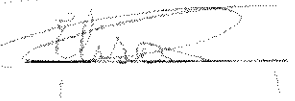
**LISTA DE PARTICIPACIÓN CIUDADANA
CICLOVÍA SANTA CRUZ – CUESTA
LAJUELA**

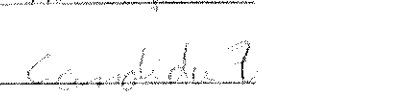
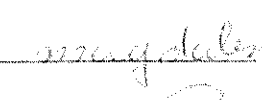
22/AGOSTO/2012

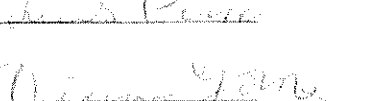
NOMBRE	FIRMA
18.- <u>Viramona Guerrero S</u>	<u>Viramona G.S.</u>
19.- <u>Padrón Paláez</u>	<u>Padrón Paláez</u>
20.- <u>Mercedes Verdugo Díaz</u>	<u>Mercedes Verdugo</u>
21.- <u>Mareya Verdugo Díaz</u>	<u>Mareya V.</u>
22.- <u>Roberto Guerrero V</u>	Roberto Guerrero V
23.- <u>Roberto Guerrero Verdugo</u>	<u>Roberto V</u>
24.- <u>Ernesto Carrasquel L</u>	Ernesto Carrasquel L
25.- <u>CLAUDIO CASTRO VARGAS</u>	<u>CLAUDIO CASTRO VARGAS</u>
26.- <u>Manuel Álvarez Tabares</u>	<u>Manuel Álvarez Tabares</u>
27.- <u>Alberto Colado</u>	<u>Alberto Colado</u>
28.- <u>Mano José Ruiz</u>	<u>Mano José Ruiz</u>
29.- <u>Pedro Colado</u>	<u>Pedro Colado</u>
30.- <u>OSVALDO PAREDES</u>	<u>OSVALDO PAREDES</u>
31.- <u>Ronnie Riera Mub</u>	<u>Ronnie Riera Mub</u>
32.- <u>MARIA M M</u>	<u>MARIA M M</u>
33.- <u>Melina Gomez</u>	<u>Melina Gomez</u>
34.- <u>Luis Lopez</u>	<u>Luis Lopez</u>
<u>Gerardo Cabredo Valenzuela</u>	<u>Gerardo Cabredo Valenzuela</u>
<u>Patricia Rojas</u>	<u>Patricia Rojas</u>

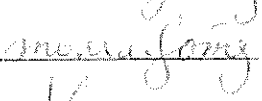
**LISTA DE PARTICIPACIÓN CIUDADANA
CICLOVÍA SANTA CRUZ – CUESTA
LAJUELA**

22/AGOSTO/2012

NOMBRE	FIRMA
1.- Luis Merino Quiles	
2.- Marcelino Villeda	
3.- Juan Rey Rey	
4.- Sergio Farfán B	
5.- Isaac Kuisi V	
6.- Víctor M Tubon V	
7.- Elisa Guzmán Guzmán	
8.- Ana Siguel Pizarro	
9.- Silvia Siguel	
10.- Yvonne Siguel V	
11.- Candida F.	
12.- Magdalena H.	
13.- Ana Pérez	
14.- Luis Pizarro	
15.- Digna Gómez	
16.- María Hortensia Gómez	
17.- María Luisa Gómez	
18.- Karen Davis	

LISTA DE PARTICIPACIÓN CIUDADANA

CICLOVÍA CHÉPICA – SANTA CRUZ *→ Santa Cruz*

22/AGOSTO/2012

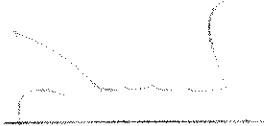
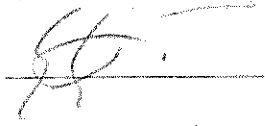
NOMBRE	FIRMA
1.- <i>Juan Tobo</i>	
2.- <i>Juan Lopez</i>	
3.-	
4.-	
5.-	
6.-	
7.-	
8.-	
9.-	
10.-	
11.-	
12.-	
13.-	
14.-	
15.-	
16.-	
17.-	