

**Estudio de Ingeniería-Construcción de Ciclovías IV Etapa. VI Región de O'Higgins.
Ciclovía en Ruta I-90, sector Lihueimo, comuna de Palmilla**

Datos Generales del Contrato

• **Nombre completo:** Estudio de Ingeniería-Construcción de Ciclovías IV Etapa. VI Región de O'Higgins. Ciclovía en Ruta I-90, sector Lihueimo, comuna de Palmilla:

Ubicación: Comuna Palmilla, Provincia de Colchagua, VI región del Libertador Bernardo O'Higgins.

• **Etapas:** Ingeniería Básica

• **Inicio:** 19 de Enero de 2012

• **Monto de la inversión:** \$140.480.000

• **Inspector Fiscal a cargo:** Gerardo Galindo

JUSTIFICACIÓN DE LA OBRA

• Desarrollar un Estudio de Ingeniería de detalle, que concluya en un proyecto definitivo de ciclovía que a través de sus planos, documentos y memorias de respaldo, permita construirlas.

• Consolidar la seguridad necesaria para el tránsito de bicicletas como medio de transporte rural, a través de la construcción de una vía especial y exclusiva .

• Densificar las ciclovías en sectores rurales, aumentando el acceso de la población a infraestructuras que otorguen seguridad en los viajes en bicicletas.



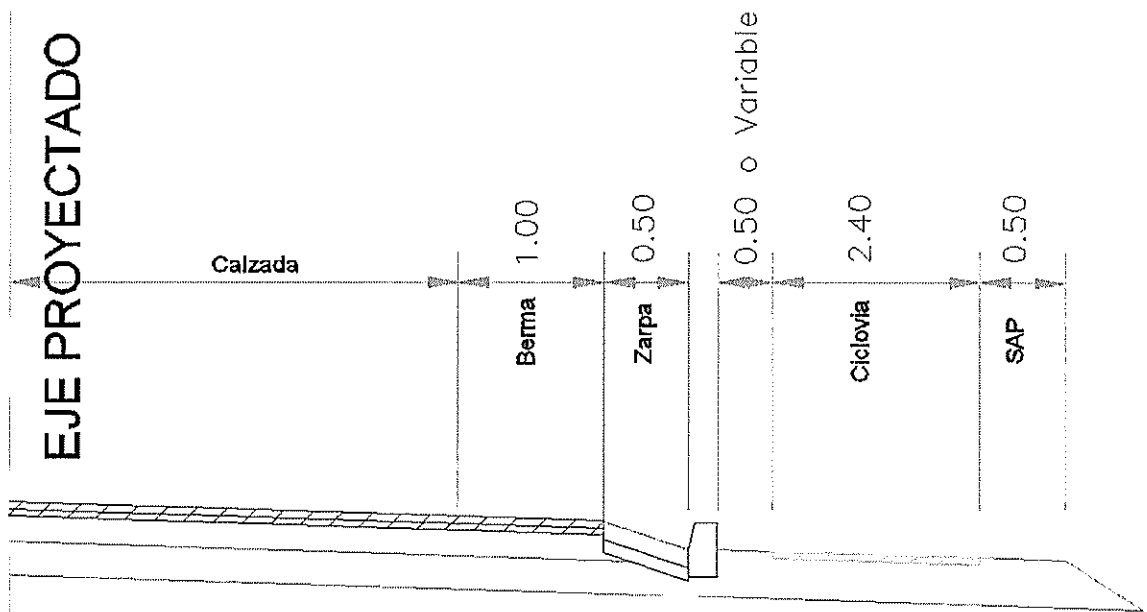

Camá de Apoyo Material granular e \geq 12mm

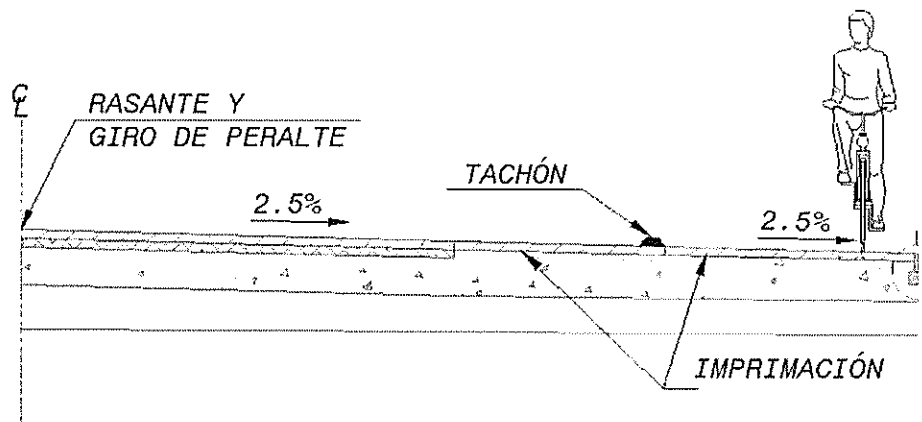









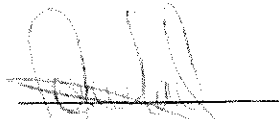
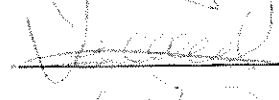

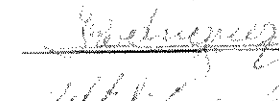
DETALLE CICLOVIA
Escala 1:25

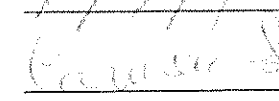
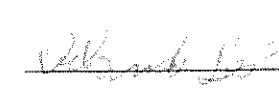
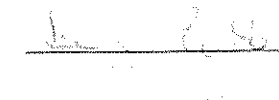
Comunidad: Páramo de los

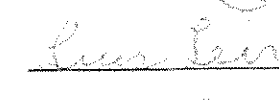
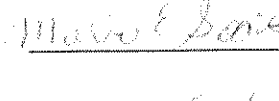
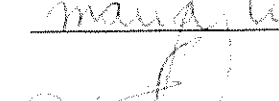
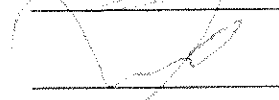
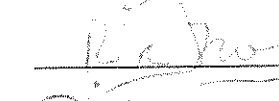
LISTA DE PARTICIPACIÓN CIUDADANA

23/ AGOSTO/2012

NOMBRE	FIRMA
1.- Rosa Blanca León	
2.- Viviana Cuyaguan	
3.- V.P.D	
4.- Brindis Pacheco	
5.- NETAM CORTAZO	
6.- ENRIQUE CORTAZO	
7.- Carmen León	
8.- Orlando León	
9.- Luis López	
10.- María Mercedes	
11.- Soledad León	
12.- Humberto León	
13.- Luis León	
14.- María León	
15.- María Isabel F	
16.- Adolfo Yáñez	
17.- Pablo Páez	
18.- Ricardo Herrera	
Patricia Rojas	Patricia Rojas

